

Zentrale Steuerung für Raffstores / Jalousien und Rollläden.

Solides kabelgebundenes System auf Basis der neuen easyE4 von Eaton.

Steuern sie ihre Jalousien konventionell über Jalousietaster oder ganz bequem per Smartphone, Tablet oder PC.

Es stehen umfangreiche Automatikfunktionen zur Verfügung.

1. Anschlussbeispiel

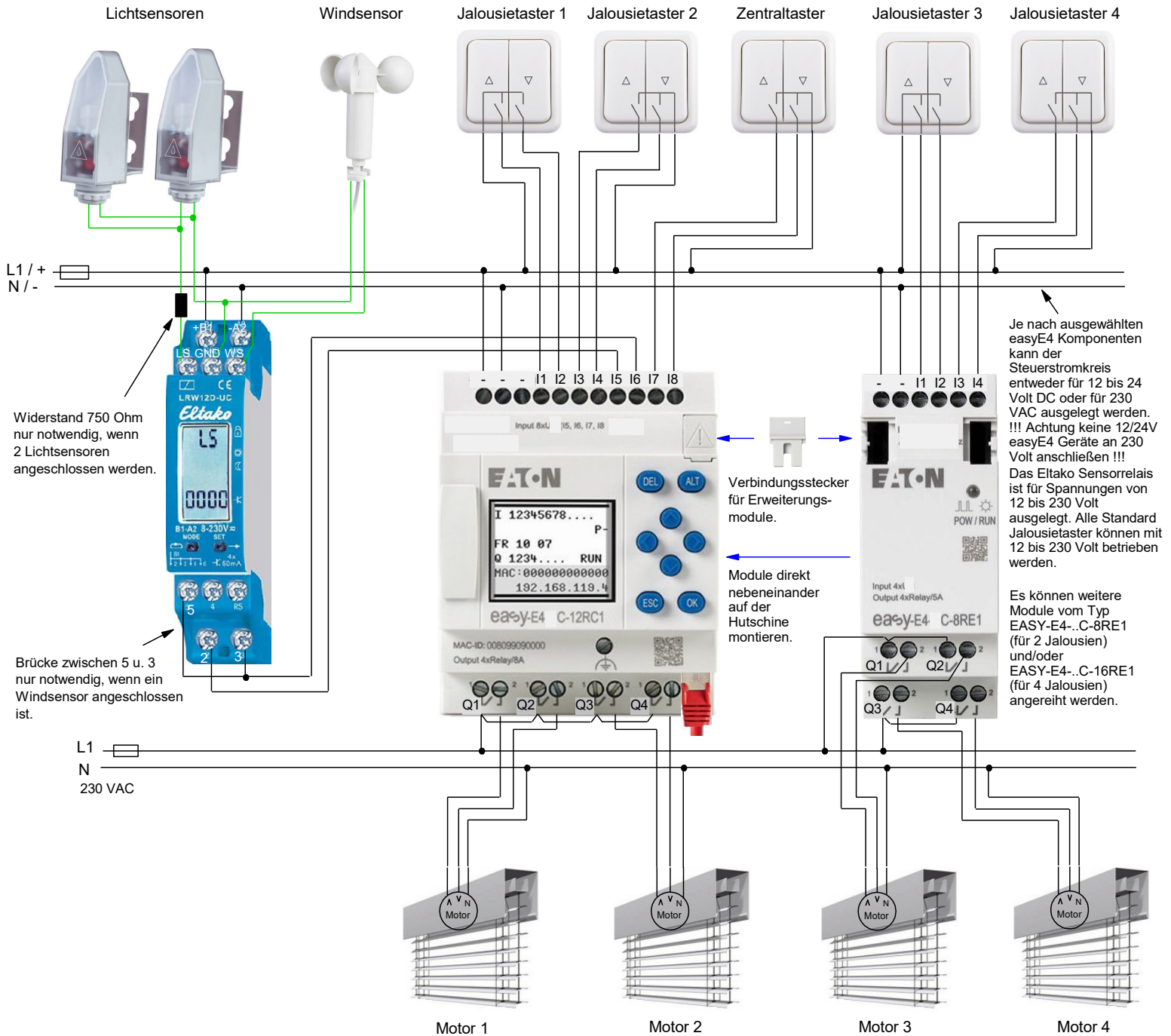

2. Manuelle Einzelansteuerung per Jalousietaster

Durch ein kurzes Antippen der Hoch- bzw. Runter-Taste am Jalousietaster werden die Lamellen der Jalousie verstellt, ab einer bestimmten Tippzeit (im Menü 16 einstellbar) fährt die Jalousie bis zur Endposition. Eine Fahrt wird durch ein kurzes antippen in die entgegengesetzte Richtung gestoppt. Wenn man während einer Runterfahrt noch einmal auf „Runter“ tippt, wird nach der Runterfahrt eine Wendefahrt eingeleitet, wodurch die Lamellen auf einen bestimmten Winkel auffächern (Wendezeiten können in den Menüs 3 bis 12 für jede einzelne Jalousie eingestellt werden).

3. Manuelle Zentralansteuerung per Jalousietaster

Es kann ein Zentral-Jalousietaster angeschlossen werden, womit alle Jalousien gleichzeitig angesteuert werden können (gleiches Ansteuerprinzip wie beim Einzel-Jalousietaster)

4. Manuelle Ansteuerung per Smartphone, Tablet oder PC

Per Browser kann jede einzelne Jalousie angewählt werden und dann über Hoch- und Runter-Buttons angesteuert werden (gleiches Ansteuerprinzip wie bei den Jalousietastern)
Ebenso gibt es ein Menü „alle Jalousien“ zur gleichzeitigen Ansteuerung aller Jalousien.

5. Manuelle Ansteuerung über die Funktionstasten der easyE4

Im Display der easyE4 kann jede einzelne Jalousie angewählt werden und dann über die Funktionstasten Hoch bzw. Runter gesteuert werden (gleiches Ansteuerprinzip wie bei den Jalousietastern)
Ebenso gibt es ein Menü „alle Jalousien“ zur gleichzeitigen Ansteuerung aller Jalousien.

6. Automatikfunktionen

Die Einstellungen für die Automatikfunktionen können am Display der easyE4 oder per Browser (am Smartphone, Tablet oder PC) vorgenommen werden.
Im folgenden werden die Einstellungen per Browser beschrieben (gleiches Funktionsprinzip wie Einstellungen über das Display der easyE4)

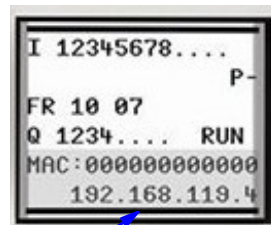
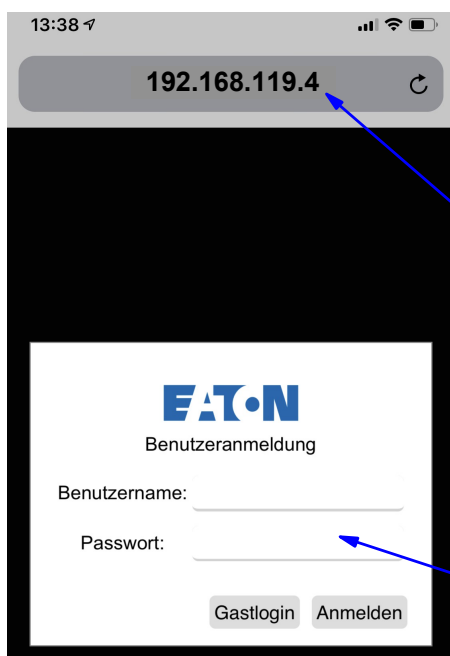

Zugang zur easyE4 per Webbrowser:
Nachdem die easyE4 per LAN-Kabel mit dem Heimnetzwerk verbunden wurde, wird im Display die IP-Adresse der Steuerung angezeigt, diese muss in der Adresszeile des Browsers eingetragen werden.

Im Anmeldefenster der easyE4 müssen sie nun den Benutzernamen und das Passwort eingetragenen, welches sie von uns erhalten haben.

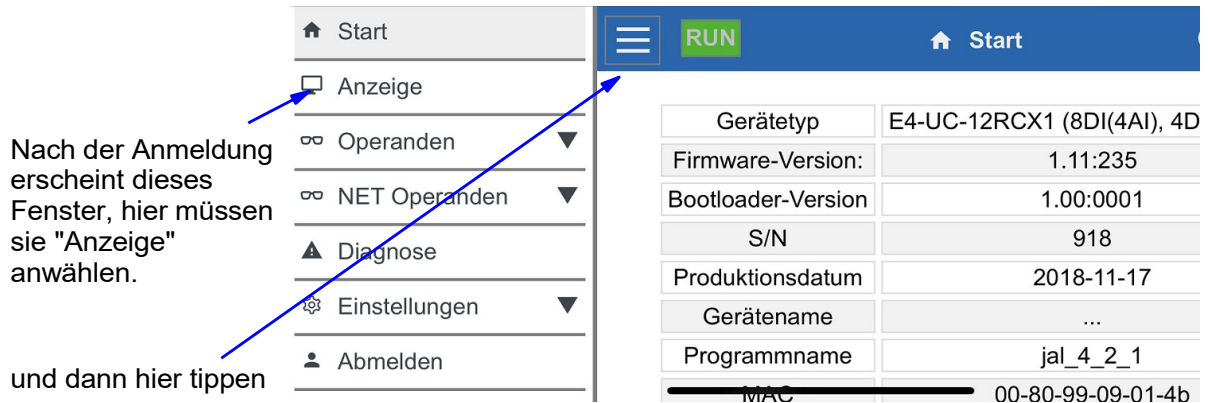

Nun erscheint ein Abbild des Displays und der Funktionstasten der easyE4 Steuerung.

Alle Einstellungen und Bedienmöglichkeiten können somit bequem per Smartphone, Tablet oder am PC vorgenommen werden.

Menü 1

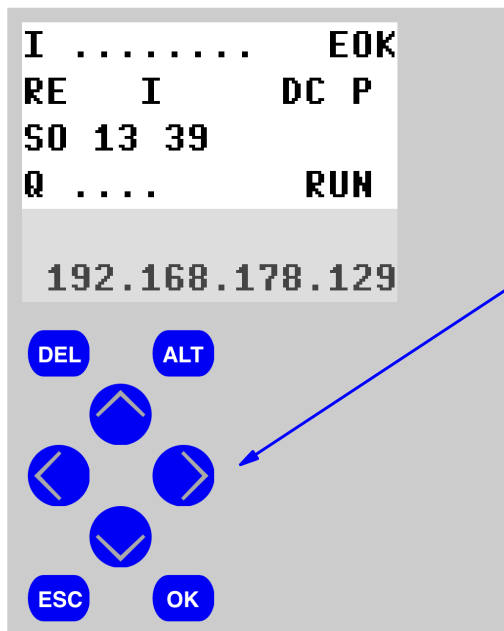

Mit den Tasten „links“ und „rechts“ kann durch mehrere Menüs navigiert werden.

Menü 2

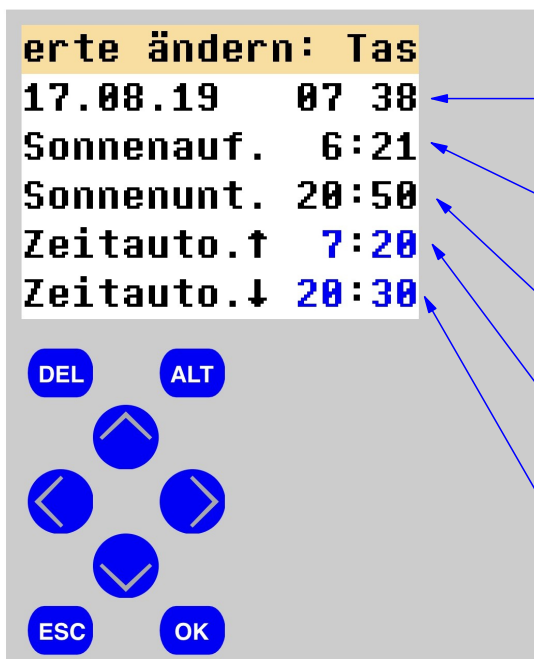

Hier werden das Datum und die Uhrzeit der Steuerung angezeigt.

Hier wird der errechnete Sonnenaufgang angezeigt.

Hier wird der errechnete Sonnenuntergang angezeigt.

Zeitautomatik Schaltzeit hoch (Schnelleingabe für alle Tage der Woche)

Zeitautomatik Schaltzeit runter (Schnelleingabe für alle Tage der Woche)

Menüs 3 bis 12

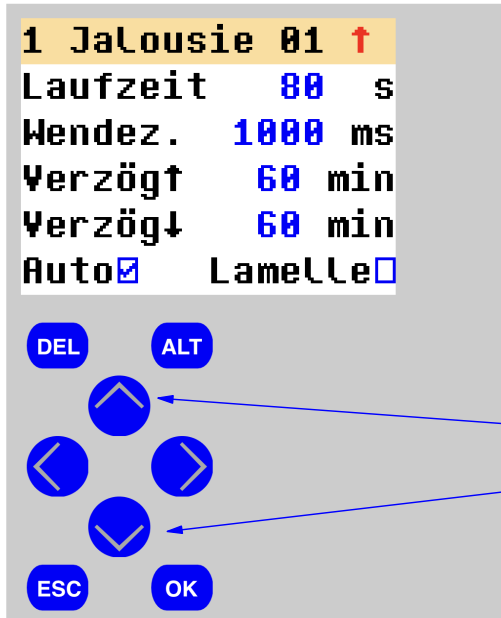

Mit den Menüs 3 bis 12 werden jeweils die Jalousien 1 bis 10 angewählt.

Über die Pfeil-Hoch und Pfeil-Runter Tasten kann dann die jeweilige Jalousie hoch bzw. runter gefahren werden.

Eine fahrende Jalousie wird durch ein kurzes antippen in die entgegengesetzte Richtung gestoppt.

Außerdem können in den Menüs 3 bis 12 die Einstellungen der jeweiligen Jalousien angepasst werden.

Menüs 3 bis 12

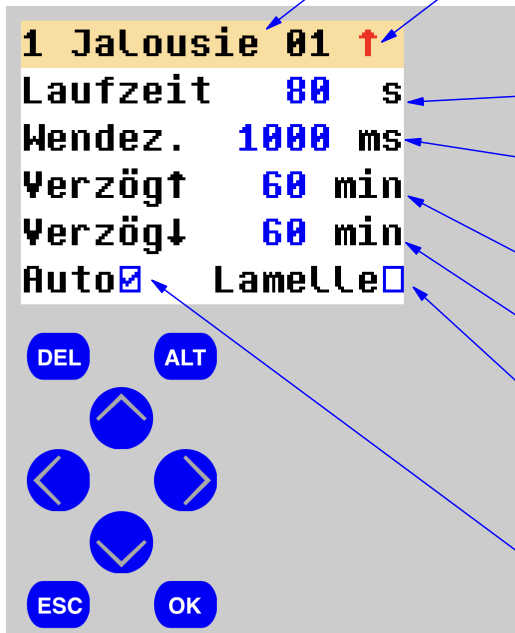

Nummer und Name der Jalousie (auf Wunsch programmieren wir individuelle Namen)

Status der Jalousie

Pfeil-Hoch = Oben bzw. Hochfahrt

Pfeil-Runter = Unten bzw. Runterfahrt

Pfeil-Hoch und Pfeil-Runter = Lamellen gewendet.

Motorlaufzeit der Jalousie.

Wendezeit der Jalousie (Lamellen werden auf einen bestimmten Winkel gefahren)

Verzögerungszeit für Zeit- bzw. Astroautomatik hoch.

Verzögerungszeit für Zeit- bzw. Astroautomatik runter.

Hier kann der „Lamellenmodus“ aktiviert werden, somit öffnen nur die Lamellen über die Zeit- bzw. Astroautomatik (keine komplette Hochfahrt per Automatik)

Die gesamte Automatik kann für diese Jalousie hier aktiviert bzw. deaktiviert werden.

Menüs 3 bis 12

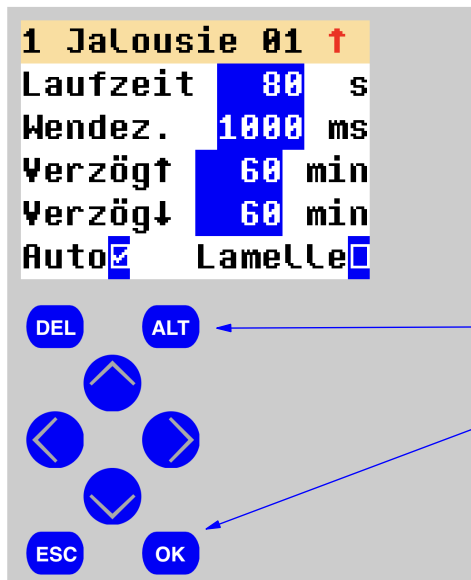

Hier wird erklärt, wie die Einstellungen der jeweiligen Jalousien verändert werden können.

Durch betätigen der ALT-Taste wechselt das Menü in den „Einstellungsmodus“, alle veränderbaren Werte werden blau markiert, der blinkende Wert kann nun mit den Tasten Pfeil-Hoch und Pfeil-Runter verändert werden, die Änderung muss dann noch mit der OK-Taste bestätigt werden.

Mit jeder weiteren Betätigung der ALT-Taste werden nacheinander alle Werte zum blinken gebracht.

Mit der ESC-Taste kann der Einstellungs-Modus wieder verlassen werden.

Im Menü 13

können alle Jalousien angesteuert werden. Außerdem kann die Astro- und Zeitautomatik und die Sonnenautomatik des Systems aktiviert werden.

Menü 13

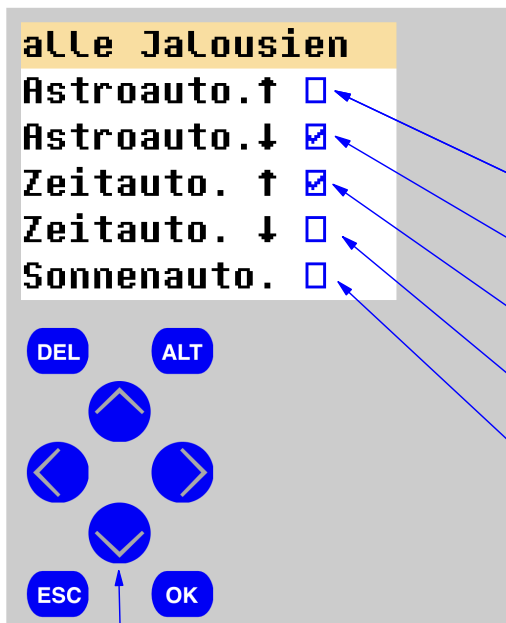

Die Zeitschautomatik oder die Astronomische Uhr geben die Startzeit der automatischen Hoch- bzw. Runterfahrt vor (die jeweiligen Startzeiten für Hoch bzw. Runter werden im Menü 1 bzw. im Parametermenü „WT21“ angezeigt)

Über die Menüs 3 bis 12 kann für jede einzelne Jalousie eine Verzögerungszeit (1 bis 999 Minuten) vorgeben werden, wodurch sich die automatische Fahrt der Jalousie entsprechend verzögert (ausgehend von den jeweiligen Startzeiten der Zeitschaltuhr bzw. Astro-Uhr)

Außerdem kann die jeweilige Jalousie komplett aus der Zeit- bzw. Astroautomatik raus genommen werden, indem ein Verzögerungswert von 1000 Minuten eingegeben wird.

Astroautomatik Hoch am Morgen aktivieren / deaktivieren.

Astroautomatik Runter am Abend aktivieren / deaktivieren.

Zeitautomatik Hoch am Morgen aktivieren / deaktivieren.

Zeitautomatik Runter am Abend aktivieren / deaktivieren.

Sonnenautomatik aktivieren / deaktivieren

(über die Zeitschaltuhren WT1 bis WT10 kann für jede einzelne Jalousie bestimmt werden zu welcher Tageszeit sie für die Sonnenautomatik freigeschaltet ist.)

Über die Pfeil-Hoch und Pfeil-Runter Tasten werden alle Jalousie hoch bzw. runter gefahren. Alle fahrenden Jalousie werden durch ein kurzes antippen in die entgegengesetzte Richtung gestoppt.

Menü 14

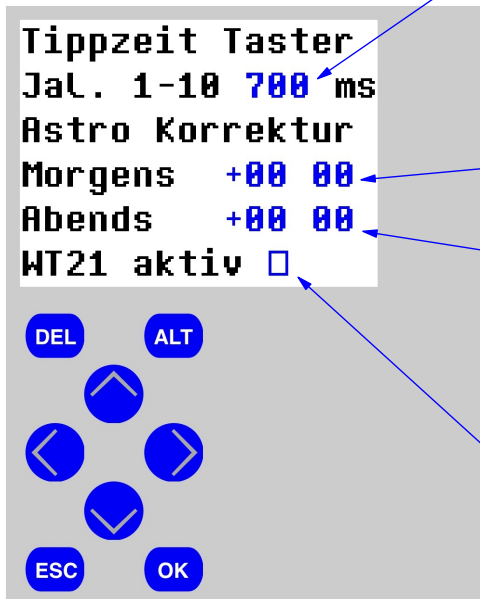

Wenn die Jalousietaster (bzw. Hoch- und Runter-Tasten der easyE4) für eine kurze Zeit angetippt werden, verstellen sich nur die Lamellen der Jalousie, erst ab einer längeren Antippszeit fährt die Jalousie bis zur Endposition. Hier kann diese Tippzeit eingestellt werden (dieser Wert beeinflusst alle Jalousietaster)

Hier kann der von der easyE4 errechnete Sonnenaufgang angepasst werden.

Hier kann der von der easyE4 errechnete Sonnenuntergang angepasst werden. (Im Menü 1 werden dann die angepassten Zeitpunkte für den Sonnenauf- und Sonnenuntergang entsprechend angezeigt)

Falls die Zeitschaltpunkte zur Ansteuerung der Jalousien zu bestimmten Tagen variieren sollten, muss die Zeitschaltuhr WT21 aktiviert werden. (Zeitschaltuhr aus dem Menü 1 wird dann deaktiviert)

Im Menü 15 werden Meldetexte angezeigt, sie bieten eine schnelle Übersicht über die ausgeführten Aktivitäten der easyE4 Steuerung, Die Symbole hoch bzw. runter bei den jeweiligen Meldungen zeigen an, ob eine Hochfahrt oder eine Runterfahrt nach Eintreten der Aktivität durchgeführt wird (abhängig von den Einstellungen der jeweiligen Jalousien)

Menü 15

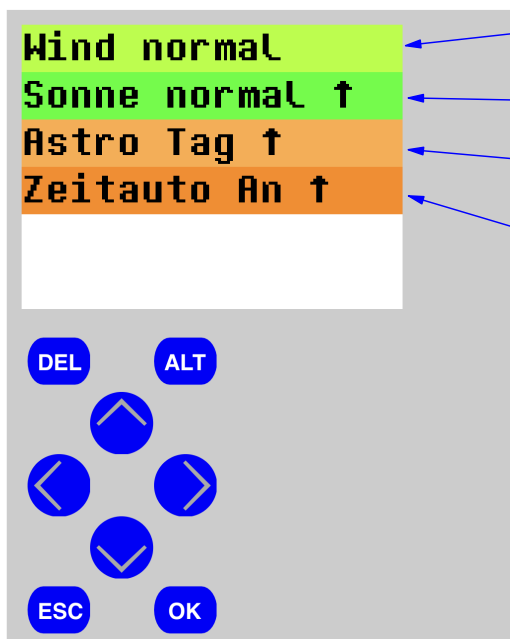

Wind Normal bzw. Wind Alarm

Sonne normal bzw. Sonne zu stark

Astro Tag bzw. Astro Nacht

Zeitauto An bzw. Zeitauto Aus

Menü 16

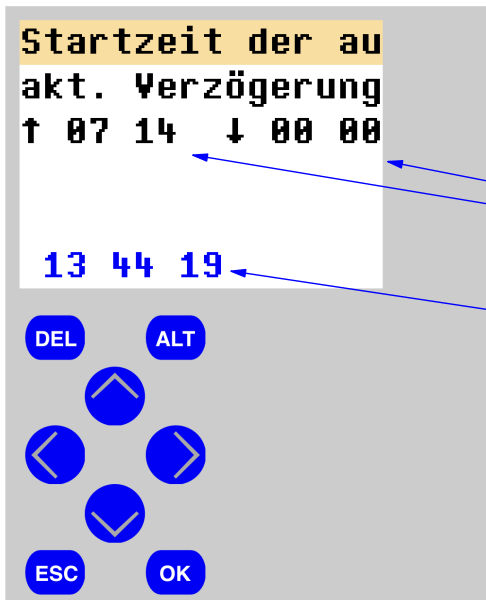

Im Menü 16 wird der aktuelle Status der ablaufenden Verzögerungszeiten angezeigt (Infos zur den Verzögerungszeit im Menü 13)

Hier kann die Uhrzeit der easyE4 verändert werden um z.B. die Automatikfunktionen zu testen.
(Im easyE4 Menü kann die Uhrzeit ebenfalls verändert werden)
Wenn die easyE4 Steuerung jedoch mit dem Internet verbunden ist, wird die Uhrzeit und das Datum in regelmäßigen Abständen über einen Zeitserver aktualisiert)

easyE4 Menü für Einstellungen

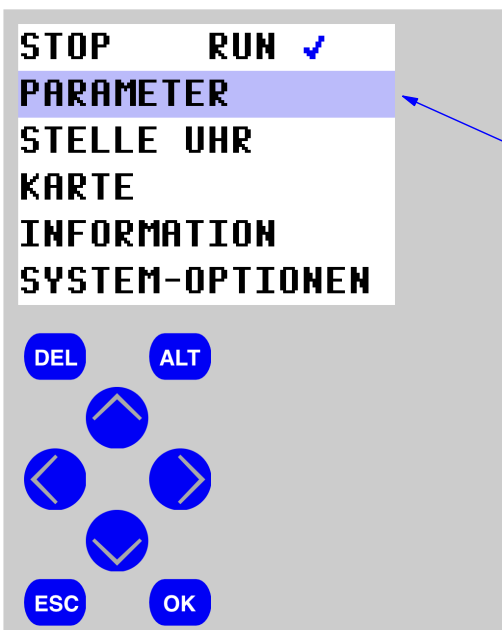

Das easyE4 Einstellmenü erreicht man über die Taste OK mit den Pfeil-Tasten können hier entsprechende Einstellungen vorgenommen werden.

Im Parametermenü können alle für die Jalousiesteuerung relevanten Zeitschaltuhren aufgerufen werden.

easyE4 Parametermenü

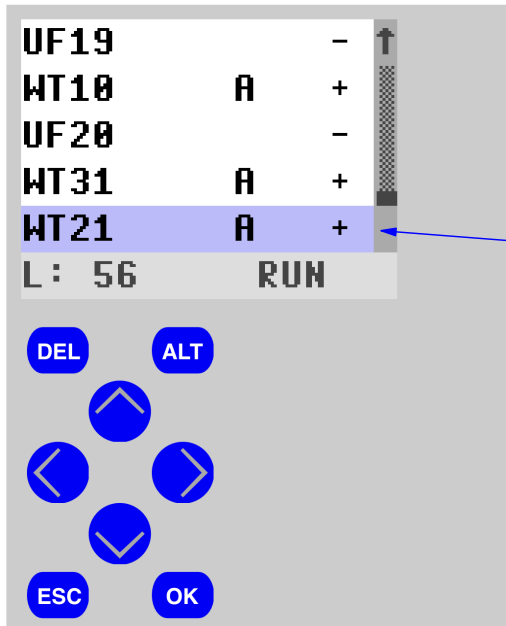

Im Parametermenü befinden sich alle Funktionsbausteine der easyE4. Für die Jalousiesteuerung sind nur die Funktionen „Zeitschaltuhren WT..“ relevant (nur hier können Veränderungen vorgenommen werden)
Die Zeitschaltuhren WT... erreicht man am schnellsten, wenn die Pfeil-Hoch Taste mehrmals betätigt wird.

Hier im Beispiel wählen wir die Zeitschaltuhr WT21 an. Dort sind die Zeitschaltpunkte für die automatische Hochfahrt bzw. Runterfahrt hinterlegt. Über die OK-Taste gelangt man in das Menü der Zeitschaltuhr WT21.

easyE4 Zeitschaltuhr WT21

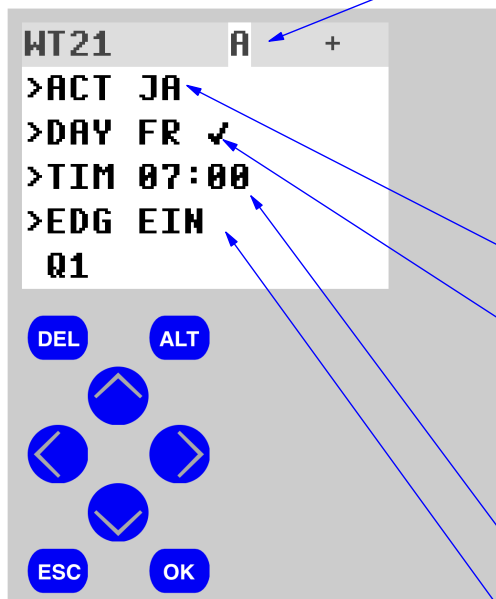

Die Zeitschaltuhr WT21 stellt 6 Zeitschaltpunkte zur Verfügung, welche mit A, B, C, D, E, F bezeichnet sind, hier kann der jeweilige Zeitschaltpunkt mit der Hoch-Taste bzw. Runter-Taste angewählt werden, über die Taste OK gelangt man dann zu den Einstellungen des Zeitschaltpunktes.

Mit den Tasten Pfeil-Hoch und Pfeil-Runter wird nun die gewünschte Einstellung angewählt, mit der OK Taste springt das Menü in den Einstellungs-Modus nun kann die entsprechende Einstellung mit den Tasten Hoch Runter und OK vorgenommen werden.

Hier kann der Zeitschaltpunkt aktiviert bzw. deaktiviert werden.

Nach einer Betätigung von OK können hier mit den Pfeil-Hoch- bzw. Pfeil-Runter Tasten nacheinander alle Wochentage aufgerufen werden.

Neben jedem Wochentag (mit Pfeil-Rechts anwählen) kann jeweils ein Häkchen gesetzt werden, wodurch dieser Wochentag für den Zeitschaltpunkt freigeschaltet wird.

Hier wird die Uhrzeit für den Zeitschaltpunkt eingegeben.

Hier wird die Aktion des Zeitschaltpunktes bestimmt (Ein = Hochfahrt / Aus = Runterfahrt)

Nachdem alle Einstellungen vorgenommen wurden, kann das Menü wieder mit ESC verlassen werden.

7. Auflistung aller Zeitschaltuhren WT.. und die Standardeinstellungen

Alle Zeitschaltuhren und deren Standardeinstellungen werden hier aufgelistet:

WT21

Zeigeschaltuhr zur automatischen Hoch- und Runterfahrt aller für die Zeitautomatik freigeschalteten Jalousien (für jede einzelne Jalousie können über die Menüs 3 bis 12 Verzögerungszeiten vorgegeben werden, welche sich nach den Zeitschaltpunkten der Zeitschaltuhr WT21 richten)

Mo. bis Fr. : 07 Uhr An (Hoch)

Mo. bis Fr. : 19 Uhr Aus (Runter)

Sa. : 08 Uhr An (Hoch)

Sa. : 20 Uhr Aus (Runter)

So. : 08 Uhr An (Hoch)

So. : 20 Uhr Aus (Runter)

WT31

Um eine zu frühe Hochfahrt über die Astroautomatik zu verhindern kann in der Zeitschaltuhr WT31 ein Zeitschaltpunkt zur Freigabe der Astroautomatik eingegeben werden.

Mo. bis So. : 6:30 Uhr An (Astroautomatik wirkt erst ab 6:30 Uhr)

WT1 bis WT10

Über die Zeitschaltuhren WT1 (Jalousie 1) bis WT10 (Jalousie 10) können Freigabezeiten für die Sonnenautomatik eingegeben werden, somit kann jede einzelne Jalousie entsprechend der Himmelsrichtung für die Sonnenautomatik freigeschaltet werden.

Mo. bis So. : 8 Uhr An (Sonnenautomatik freigeschaltet)

Mo. bis So. : 21 Uhr Aus (Sonnenautomatik deaktiviert)

!!! Wenn man im Menü der Zeitschaltuhr bei „ACT“ Nein einträgt, ist die Sonnenautomatik für diese Jalousie komplett deaktiviert.

8. Sonnenautomatik

Am Eltako Sensorelais LRW12D-UC kann eine Helligkeitsschwelle vorgegeben werden, ab der alle für die Sonnenautomatik freigegebenen Jalousien schließen, nach der Runterfahrt wird dann eine Wendefahrt gestartet, wodurch die Lamellen auf einen bestimmten Winkel gebracht werden (Wendezeiten werden in den Menüs 3 bis 12 für jede einzelne Jalousie eingegeben).

Sobald die Helligkeitsschwelle für die Dauer von 10 Minuten (Verzögerungszeit am Eltako Sensorrelais änderbar) unterschritten wurde, fahren die Jalousien wieder in die obere Position. Für jede Jalousie können zwei Zeitschaltpunkte programmiert werden, welche den Anfang und das Ende der Sonnenautomatik bestimmen (Ein West-Fenster braucht z.B. morgens noch nicht beschattet werden). Im Punkt 7 werden die Einstellungen dieser Zeitschaltpunkte erklärt.

9. Windalarm

Falls eine Windsensor angeschlossen wurde, kann am Eltako Sensorelais LRW12D-UC eine Schwelle für die Windgeschwindigkeit eingegeben werden, ab der die Jalousien in die obere Position fahren. Standardmäßig werden alle Jalousien bei Wind angesteuert. Falls einige Motoren vom Windalarm ausgeschlossen werden sollen (normale Rollos benötigen z.B. keine Windüberwachung) geben sie uns bitte Bescheid, wir programmieren es dann entsprechend.

10. Elektrischer Anschluss / Leitungsverlegung

die easyE4 Geräte müssen in einen Elektroverteiler eingebaut werden, von dort muss sternförmig bis zu jeder Jalousien, zu jedem Jalousietaster, zu jedem Lichtsensor und zum Windsensor jeweils eine Leitung verlegt werden.

Es ist auch möglich mehradrige Sammelkabel bis zu einer Abzweigdose im Raum zu verlegen, von dort können dann weitere Leitungen bis zu jedem Gerät im Raum verlegt werden.

Vorschlag zur Leitungsart für die Jalousietaster und Sensoren

Es werden mindestens 3 Adern benötigt (grün-gelb nicht mitgezählt / wird nicht benötigt)
zu jedem Jalousietaster bzw. Jalousie- Zentraltaster:

230 Volt Steuereingänge: NYM-J 5x1,5

24 Volt Steuereingänge: NYM-J 5x1,5 oder J-Y(St)Y 2x2x0,8

(oder entsprechende Sammelkabel mit mehr Adern für alle Taster im Raum)

zu jedem Lichtsensor: 2 Adern z.B. J-Y(St)Y 2x2x0,8 oder NYM-J 3x1,5

zum Windsensor 2 Adern z.B. J-Y(St)Y 2x2x0,8 oder NYM-J 3x1,5

Vorschlag zur Leitungsart für die Jalousien

zu jeder Jalousie: NYM-J 5x1,5

(oder entsprechende mehradrige Sammelkabel für alle Jalousien eines Raumes)

Netzwerkanbindung der easyE4 Steuerungen.

Vom Router bis zu jedem easyE4 Basisgerät muss eine Netzwerkleitungen verlegt werden. Mehrere easyE4 Basisgeräte können über einen Switch mit dem Router verbunden werden.

11. Individueller Anschlussplan

Passend zum bestellten Steuerungspaket erstellen wir einen individuellen Anschlussplan ihrer Anlage.